

当社が最初に世に出した画期的開発品

スライド式平置きラック

(2段式の下段にも使用)

C-2A10型(前入れタイプ)・C-AB10型(前後入れタイプ)

C-2A10型



1本レールで
足元すっきり、安全



上段がある場合、子供椅子付自転車は、
必ず手前のラックに収納してください。

C-AB10型



子供椅子付自転車は、前入れラックの
み収納可能です。

平面図

※通路幅に応じて30度振り、45度振りに取付可能です

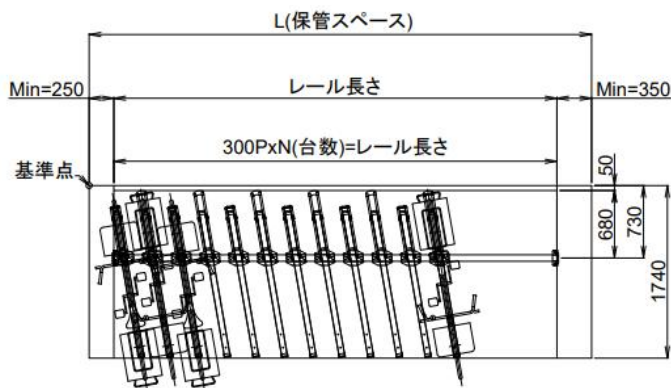

スライド式平置ラック 収納可能自転車 C-2A10型&C-2A30型 前入タイプ

		スライド式平置ラック (C-2A10型&C-2A30型 前入れ)
1	一般的な二輪自転車 (18~28インチ) ※子供用自転車含む	○
2	幼児用自転車	○
3	補助輪付二輪自転車	幅300mm以内のみ ○ (連続収納不可)
4	三輪車	×
5	タイヤ幅55mm以下	○
6	電動アシスト車	○
7	子供椅子付自転車 (電動アシスト付も含む)	○ (連続収納不可) 手前側のラックに収納してください。
8	原動機付自転車 (ミニバイク)	×
9	自動二輪車 (バイク)	×
10	後カゴ付自転車 カゴサイズ ●幅300mm以下●長さ450mm以下 ●高さ300mm以下	○
11	前カゴ付自転車 カゴサイズ ●幅300mm以下●長さ280mm以下 ●高さ250mm以下	○
12	折りたたみ自転車	○
13	28インチ自転車	○
14	ハンドル幅600mm以下	○
15	自転車重量	~40kgまで
16	全長	1950mm
17	変速機付自転車 (外装式)	○

※ ○印：寸法的にはみ出さないもの、及びラックに収納可能な物は駐輪可能。

×印：駐輪不可

※ 特殊な自転車は収納出来ない場合がございます。

2023年10月現在

スライド式平置ラック 収納可能自転車 C-AB10型 前後入れタイプ

		スライド式平置ラック (C-AB10型 前後入れ)	
		下段 (スライド式:前入れ)	下段 (スライド式:後入れ)
1	一般的な二輪自転車 (18~28インチ) ※子供用自転車含む	○	○ (24~26インチに限る)
2	幼児用自転車	○	×
3	補助輪付二輪自転車	幅300mm以内のみ ○ (連続収納不可)	×
4	三輪車	×	×
5	タイヤ幅55mm以下	○	○
6	電動アシスト車	○	×
7	子供椅子付自転車 (電動アシスト付も含む)	○ (連続収納不可)	×
8	原動機付自転車 (ミニバイク)	×	×
9	自動二輪車 (バイク)	×	×
10	後カゴ付自転車 カゴサイズ ●幅300mm以下●長さ450mm以下 ●高さ300mm以下	○	○
11	前カゴ付自転車 カゴサイズ ●幅300mm以下●長さ280mm以下 ●高さ250mm以下	○	○
12	折りたたみ自転車	○	×
13	28インチ自転車	○	× (~26インチまで)
14	ハンドル幅600mm以下	○	○
15	自転車重量	~40kgまで	~32kgまで
16	全長	1950mm	1750mm
17	変速機付自転車 (外装式)	○	×

※ ○印：寸法的にはみ出さないもの、及びラックに収納可能な物は駐輪可能。

×印：駐輪不可

※ 特殊な自転車は収納出来ない場合がございます。

2023年10月作成

前入れ (C-2A10型) & 前後入れ (AB10型)



警告

★駐輪場で遊ばないで下さい。★小さなお子様から目を離さないで下さい。★駐輪場では走らないでください。
★ラック以外の場所に自転車を入れないで下さい。★駐輪場内では自転車から降りて手で押して移動して下さい。
★特殊な自転車は収納できないものもあります(収納一覧参照)。



注意

補助輪付き自転車・三輪車。タイヤの小さい自転車。
★C-2A10 車重:40kg以下 ★車輪径:14~28インチ
★C-AB10 車重:前入れ40kg 後入れ32kg以下 ★車輪径:前入れ 14~28インチ 前後入れ24~26インチ
※子供椅子付自転車は前入れラックにのみ収納してください。

C-2A10型



手前と奥とで350mmずらし、ハンドルとカゴの干渉をやわらげています。
※通路幅を確保するためにずらしをなくしたC-1A10型もありますが台数が減ります。

C-AB10型



前入れと後入れを交互に入れることで自転車にとっては一番やさしく、通路幅を確保できます。

自転車の乗せ方

- ①ラックを左右に動かしてスペースを空けてください。
- ②前輪をラックに乗せてから奥までいれます。前輪を奥まで入れた後、後輪を持ち上げ、ラックにのせます。慣れてきたら後輪を持ち上げることなく、前輪を入れた勢いで後輪もそのまま押し込んでください。
- ③前後入れの後入れは後輪から入れてください。後入れラックには手前にシールが貼ってあります⇒ **後入**

ラックを左右に動かしてスペースを確保します

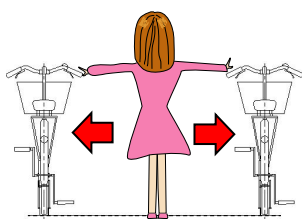

前後入れの場合、子供椅子付自転車は、**前入れラックにのみ**入れてください。

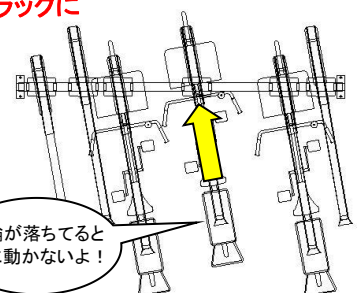
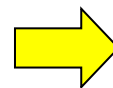
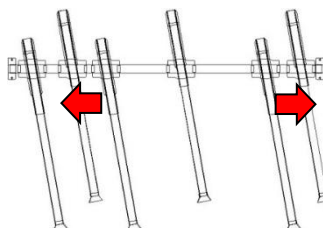

車輪が落ちてると横に動かないよ!

自転車は確実にラックレールに乗せて下さい

スライド式平置きラックのオプション製品

フットブレーキ

自転車を出し入れする際に、ラックが横に移動するのを防ぎます

- ◆2段式の下段スライドラックにも使用が可能です。
- ◆ペダルを踏むと、踏んでいるときのみブレーキがかかります。



ペダルを踏みます



2段式の下段にも取付可能



スライド式平置きラック カート式 (2段式の下段にも使用)

C-2A10C型(前入れ)・C-AB10型(前後入れ)

- ◆フットブレーキ&Wキャスター装備で使いやすさがグーンとアップ!
- ◆フットブレーキONでスライドを固定。カートに前輪を入れれば自転車の直立保持。
- ◆電動子乗せ椅子付自転車など**重たい自転車の収納しやすさが各段にアップ!**



操作手順

- ①フットブレーキをON(ペダルを踏む)
 - ・高いブレーキ力(30-45度振り対応可)でラックを停止させて自転車を乗せる操作をサポート
- ②自転車を乗せる
 - ・自転車を前輪台車(黄色のカート)に乗せる
この状態で買い物袋等を取り出し可能
 - ・前輪台車のトップガイドで自転車直立を保持
 - ・その後、ハンドルフリーで押し込み
→上段ラック手前で操作が可能、安全性向上
- ※後輪が後輪受けにおさまるように収納してください
- ③フットブレーキ自動解除
 - ・自転車を乗せ終わると後輪で自動解除
- ④ラック左右操作がスムーズ
- ⑤自転車降車
 - ・自転車後方を持ち、引き出して降車
→ラック手前から降車が可能、安全性向上

電動アシスト自転車対応

※子供椅子付き自転車は、必ず手前側のラックに入れてください

前入れ(C-2A10C型) 平面図

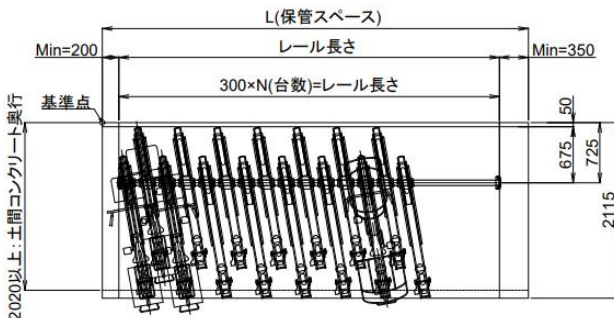

前後入れ(C-AB10C型) 平面図

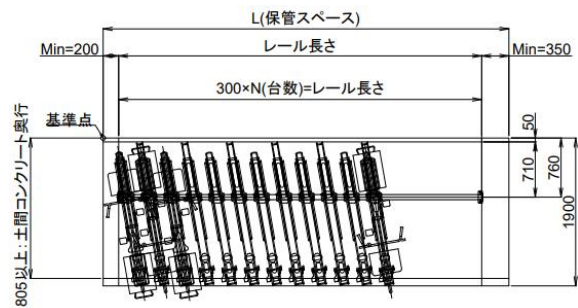

※前後入れの場合、後入れラックは後輪台車(黄色のカート)に後輪を乗せ、ハンドルを持って押し込みます。※後入れラックには「後入」シール有り

スライド式平置きラック カート式 (2段式の下段にも使用)

フットブレーキ&Wキャスター装備で使いやすいがグーンとアップ



フットブレーキ OFF



フットブレーキ ON



- ◆ラック左のペダルを踏んでフットブレーキON。ラックが固定されます。
- ◆後輪が後輪受けに収納されるとフットブレーキが解除されラックが左右に動きます。

スライド式平置きラック カート式HL型タイプ (2段式の下段にも使用)

C-HL10C型 (カート式高低タイプ)

- ◆天井高が高く、通路幅が狭い場合に有効です。
- ◆2段式の下段に使用する場合は、天井高が2700mm以上必要になり、自動折畳み式でのみ使用可能です。



操作手順

- ①フットブレーキをON(ペダルを踏む)
 - ・高いブレーキ力(30-45度振り対応可)でラックを停止させて自転車に乗せる操作をサポート
 - ②自転車を乗せる
 - ・自転車を前輪台車(黄色のカート)に乗せる
この状態で買い物袋等を取り出し可能
 - ・前輪台車のトップガイドで自転車直立を保持
 - ・その後、ハンドルフリーで押し込み
→上段ラック手前で操作が可能、安全性向上
- ※後輪が後輪受けにおさまるように収納してください
- ③フットブレーキ自動解除
 - ・自転車を乗せ終わると後輪で自動解除
 - ④ラック左右操作がスムーズ
 - ⑤自転車降車
 - ・自転車後方を持ち、引き出して降車
→ラック手前から降車が可能、安全性向上

電動アシスト自転車対応

※子供椅子付き自転車は、必ず低い方のラックに入れてください

平面図

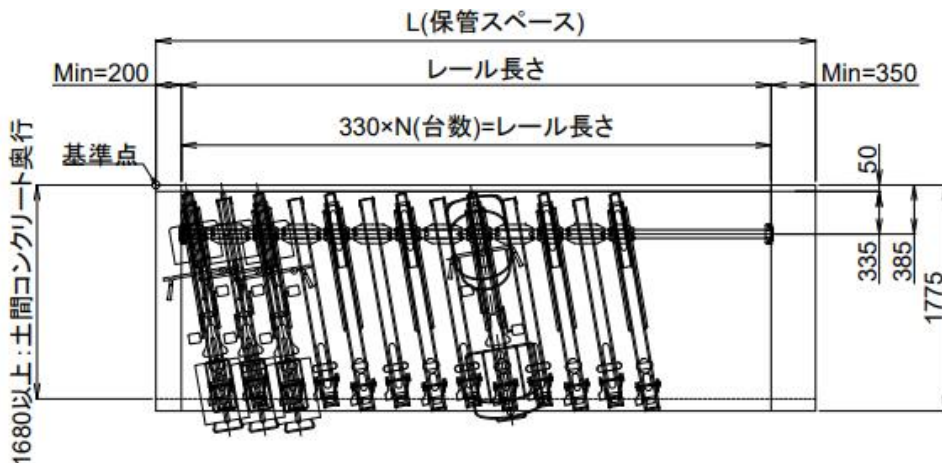



- ★周辺にスペースがある事を確認し、操作はゆっくりと手で左右に動かして下さい。
無理に押されますと、自転車の破損、駐輪機の破損につながります。
- ★駐輪場で遊ばないで下さい。
- ★小さなお子様から目を離さないで下さい。
- ★ラック以外の場所に自転車を入れないで下さい。
- ★特殊な自転車は収納できないものもあります。
- ★スライドカート式 車重:40kg以下 ★車輪径:18~28インチ
- ★子供椅子付自転車は必ず手前側のラックに収納してください。前後入れの場合は必ず前入れにのみ収納してください。

ラックの使い方

自転車の乗せ方 ※「後入」シールは、必ず自転車を後ろ向きで入れて下さい！

下段ラックを左右に動かしてスペースを空けて下さい

動かない時は異常に注意！

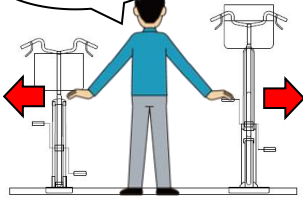

ブレーキペダルを踏み、ラックが動かないようにします

自転車は一旦通路に停車してね！

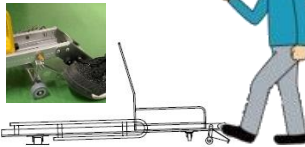

自転車の前輪を、黄色の台車まで、乗せて下さい

乗せたら手を離しても大丈夫！

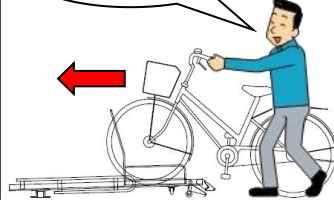

自転車を奥まで押込んで下さい
ブレーキは自動解除されます

荷台に持ち直すと安全で簡単！

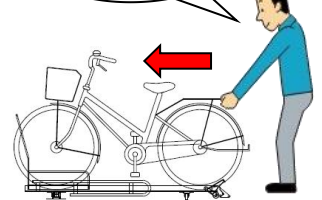

自転車の出し方

下段ラックを左右に動かしてスペースを空けて下さい

動かない時は異常に注意！

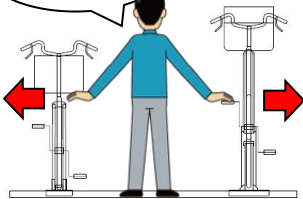

荷台やサドルを持って、自転車を引き出して下さい

ブレーキペダルは踏まないでね！

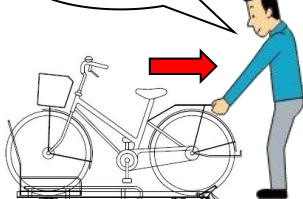

最後はハンドルを持つと引き出しやすいです

カートから前輪が離れる時にハンドルを持って下さい

