

制振鋼板とは、2枚の鋼板の間に特殊樹脂を挟んだ物で、この樹脂が振動エネルギーを熱エネルギーに変換し振動を低減して音を消してしまうのですが、叩いても落としても金属音を発しません

(制振鋼板)
角波カラー鋼板

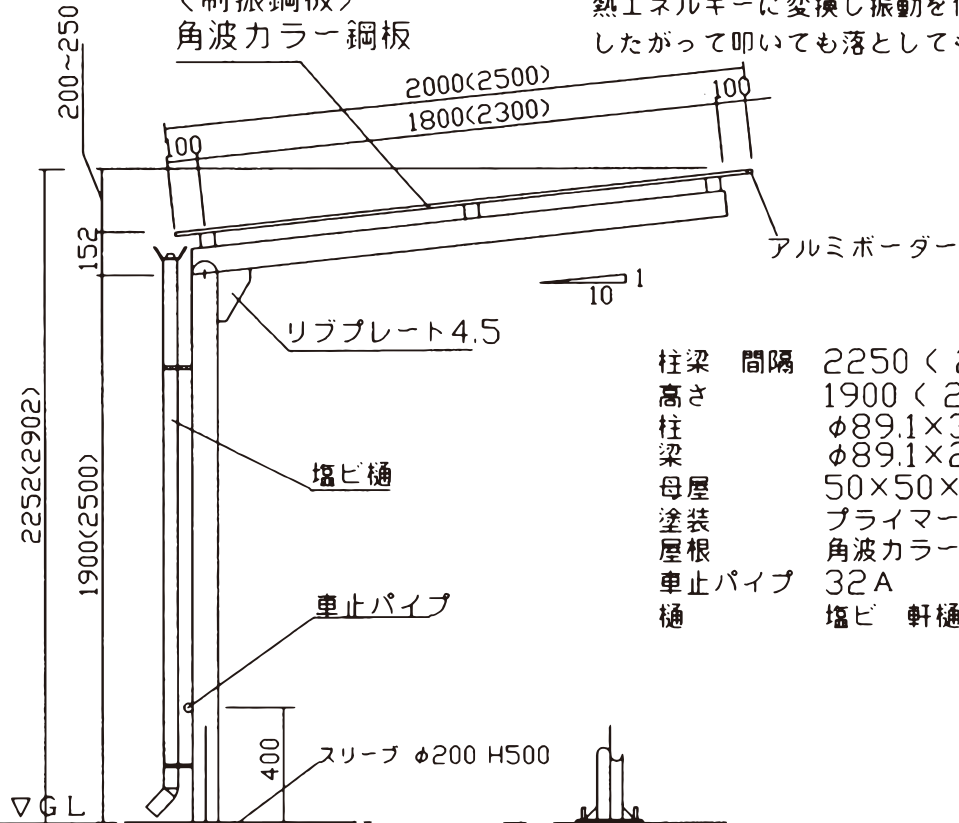

柱梁 間隔 2250 (2700)
高さ 1900 (2500)
柱 φ89.1×3.2~4.2
梁 φ89.1×2.8~3.2
母屋 50×50×1.6
塗装 プライマー+樹脂系ペイント
屋根 角波カラー鋼板(制振鋼板)
車止パイプ 32A
樋 塩ビ 軒樋半φ100 縦樋φ55

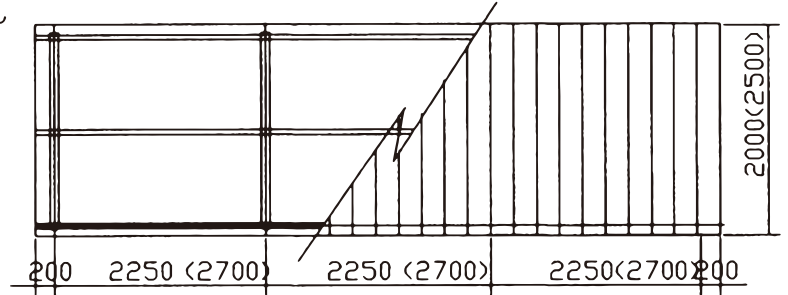

【 屋根伏図 1/150 】

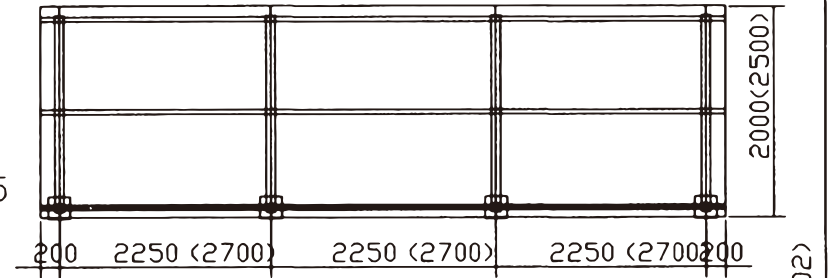

【 小屋伏図 1/150 】

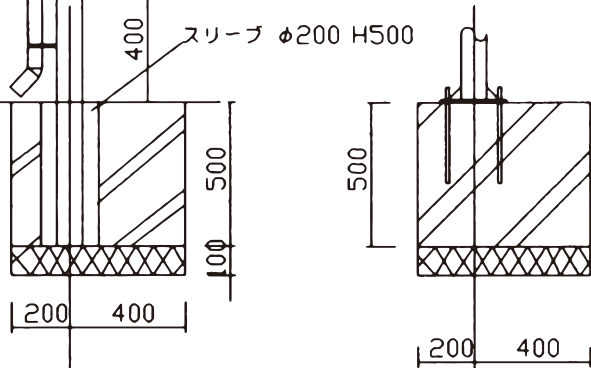

【 矩計詳細図 1/50 】

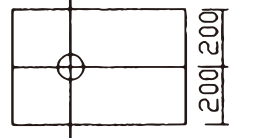

【 掘立脚部 1/50 】

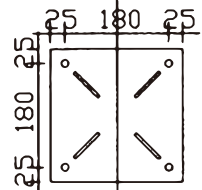

【 ベースプレート 1/25 】

ベースプレート 9×230×230
ケミカルアンカーボルト 4×12φ L=250
リブプレート 5、H=50

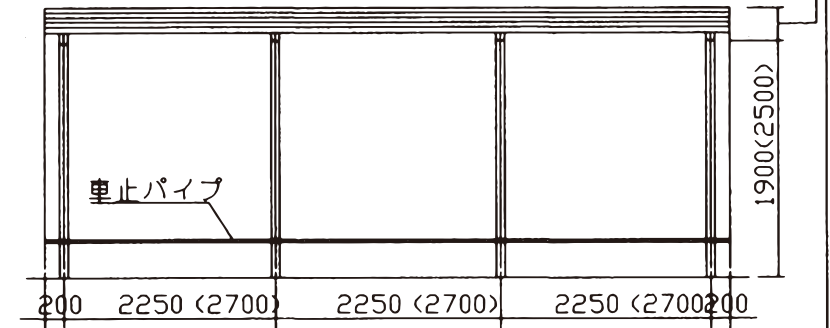

【 正面図 1/150 】

自転車置場屋根 標準図	
CY-KCS 角波カラー鋼板屋根 (制振鋼板)	
株式会社オービック・ジャパン	No